



# CIBUS

20° SALONE INTERNAZIONALE  
DELL'ALIMENTAZIONE

PARMA

**11/14 MAGGIO 2020**

**OPPORTUNITÀ PROMOZIONALI**  
**Espositori**

## Opportunità Promozionali

- Opportunità Promozionali STANDARD spazi interni ..... pag. 3
- Opportunità Promozionali STANDARD spazi esterni ..... pag. 32
- Opportunità promozionali STANDARD viali di accesso ..... pag. 47
- Opportunità Promozionali DIGITALI ..... pag. 53
- Opportunità promozionali TOP ..... pag. 59
- Opportunità SPECIALI ..... pag. 65



## Opportunità Promozionali STANDARD - Spazi interni



Per informazioni e prenotazioni Video Type srl  
Tel. 0521 774220 • E-mail: [eventi@videotype.it](mailto:eventi@videotype.it)

## Opportunità Promozionali STANDARD - Spazi interni

• Ingresso Sud	_____	pag. 6
• Ingresso Ovest	_____	pag. 8
• Ingresso Est	_____	pag. 10
• Ingresso Nord	_____	pag. 11
• Padiglione 2	_____	pag. 13
• Padiglione 3	_____	pag. 18
• Padiglione 4	_____	pag. 22
• Padiglione 5	_____	pag. 23
• Padiglione 6	_____	pag. 26
• Varie	_____	pag. 27

## POSIZIONAMENTO COMUNICAZIONE AREE INTERNE

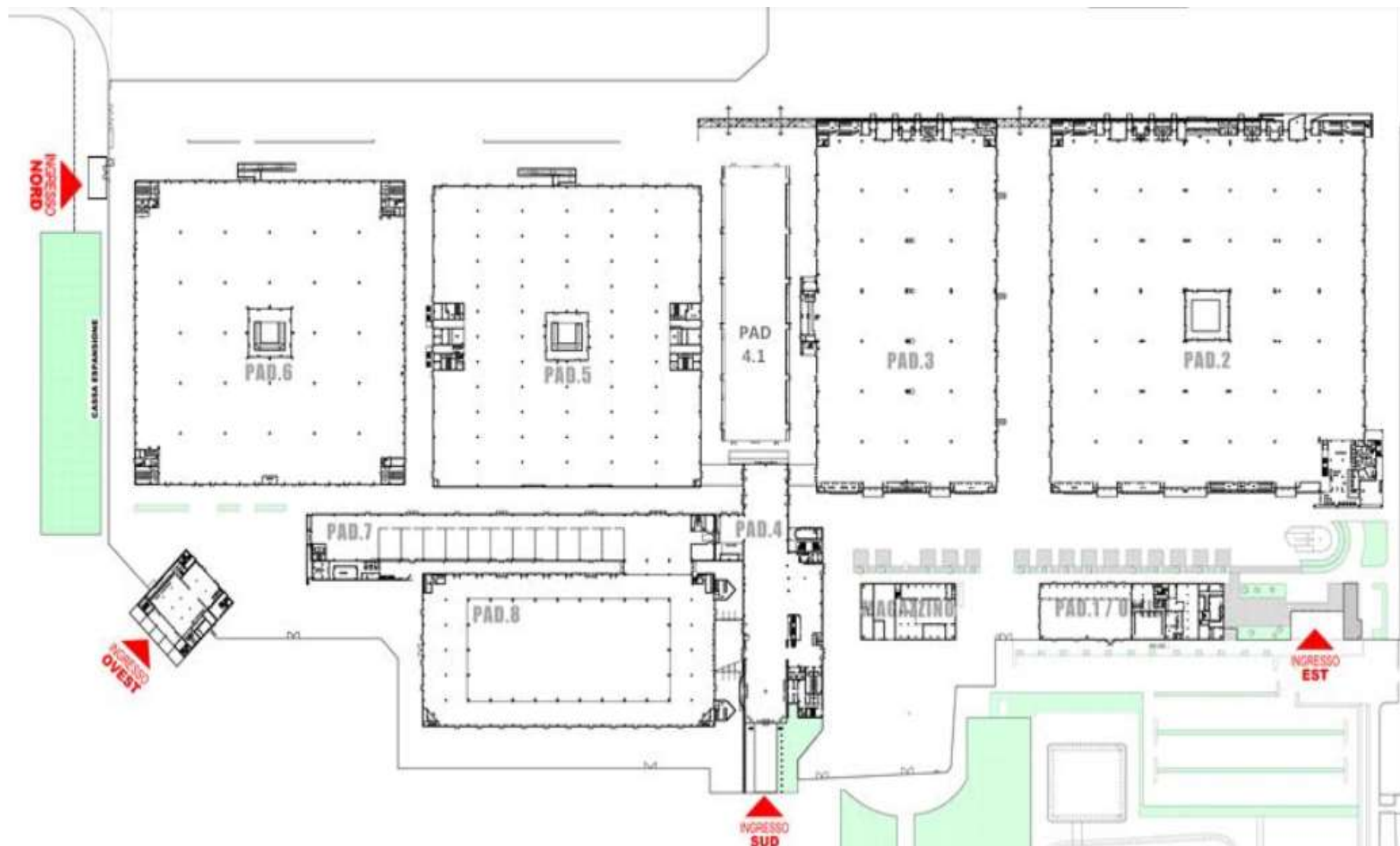



## a) Pannelli corsie

Formato: 80 cm (b) x 35 cm (h) ciascuno

Materiale: Forex 2 facciate

**Costo totale** (incl. produzione e installazione) **6.000 € + IVA**

**Sponsorizzazione in esclusiva**

a)



Realizzazione grafica a cura dell'espositore  
Stampa e installazione a cura di Fiere di Parma  
**I files dovranno essere inviati entro il 15 Marzo 2020**





## b) Torri

Formato: 1m (b) x 5m (h) – 4 facce a torre

Area: 20mq

Materiale: Forex

Disponibilità: 4

**Costo totale** (incl. produzione e installazione) **3.000 € + IVA cad**

**Costo totale** (incl. produzione e installazione) **10.000 € + IVA 4 torri**

**Sponsorizzazione in esclusiva**



## c) Muretti ingresso

Disponibilità : 3 muretti (1 per parete)

Area: 3 mq cad.

Formato: 3 m (b) x 1 m (h) a pannello

Materiale: Forex

**Costo totale** (incl. produzione e installazione) **2.000 € + IVA a muretto**



Realizzazione grafica a cura dell'espositore

Stampa e installazione a cura di Fiere di Parma

**I files dovranno essere inviati entro il 15 Marzo 2020**

## a) Pannelli corsie

Formato: 80 cm (b) x 35 cm (h) ciascuno

Materiale: Forex 2 facciate

**Costo totale** (incl. produzione e installazione) **6.000 € + IVA**

**Sponsorizzazione in esclusiva**





## b) Pannelli ingresso

Disponibilità : 2 pannelli (1 per parete)

Area: 6 mq cad.

Formato: 3 m (b) x 2 m (h) a pannello

Materiale: Forex

**Costo totale** (incl. produzione e installazione) **5.000 € + IVA a pannello**

b)



## c) Colonne

Disponibilità: 3

Area: 6 mq a colonna

Formato: 0,50 m (b) x 3 m (h) – 4 facce

Materiale: Forex

**Costo totale** (incl. produzione e installazione) **3.000 € + IVA a colonna**

c)



Realizzazione grafica a cura dell'espositore  
Stampa e installazione a cura di Fiere di Parma  
**I files dovranno essere inviati entro il 15 Marzo 2020**



## a) Pannelli ingresso

Disponibilità : 2 pannelli (1 per parete)

Area: 6 mq cad.

Formato: 3 m (b) x 2 m (h) a pannello

Materiale: Forex

**Costo totale** (incl. produzione e installazione) **5.000 € + IVA a pannello**





## a) Pannelli ingresso

Disponibilità : 3 pannelli

Area: 6 mq cad.

Formato: 2 m (b) x 3 m (h) a pannello

Materiale: Forex

**Costo totale** (incl. produzione e installazione) **5.000 € + IVA a pannello**



a)



Realizzazione grafica a cura dell'espositore  
Stampa e installazione a cura di Fiere di Parma  
**I files dovranno essere inviati entro il 15 Marzo 2020**

Per informazioni e prenotazioni **Video Type srl**  
Tel. 0521 774220 • E-mail: [eventi@videotype.it](mailto:eventi@videotype.it)



## b) Muretti ingresso

Disponibilità : 2 muretti (1 per parete)

Area: 3 mq cad.

Formato: 3 m (b) x 1 m (h) a pannello

Materiale: Forex

**Costo totale** (incl. produzione e installazione) **2.000 € + IVA a muretto**

b)



Realizzazione grafica a cura dell'espositore

Stampa e installazione a cura di Fiere di Parma

**I files dovranno essere inviati entro il 15 Marzo 2020**



## Rivestimento colonne interne all'ingresso dei padiglione

Disponibilità: 3 ingressi

Quantità minima: 1 ingresso

Area: 1,70 mq a colonna

Formato: 0,85(b) x 2(h) m

Materiale: Fascia in PVC con velcro per la chiusura

**Costo totale** (incl. Produzione e installazione) **2.000 € + IVA per ingresso**

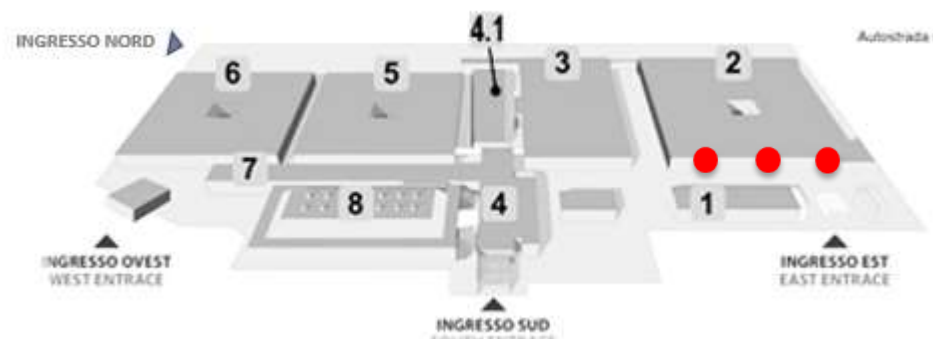

Per informazioni e prenotazioni Video Type srl  
Tel. 0521 774220 • E-mail: [eventi@videotype.it](mailto:eventi@videotype.it)



Realizzazione grafica a cura dell'espositore  
Stampa e installazione a cura di Fiere di Parma  
**I files dovranno essere inviati entro il 15 Marzo 2020**





## Pannelli interni ingressi padiglione

Disponibilità: 3 ingressi

Quantità minima: 1 ingresso (2 pannelli)

Area : 2 mq a pannello

Formato: 1 (b) x 2 (h) m

Materiale: Forex

Costo totale (incl. Produzione e installazione) **2.000 € + IVA per ingresso**

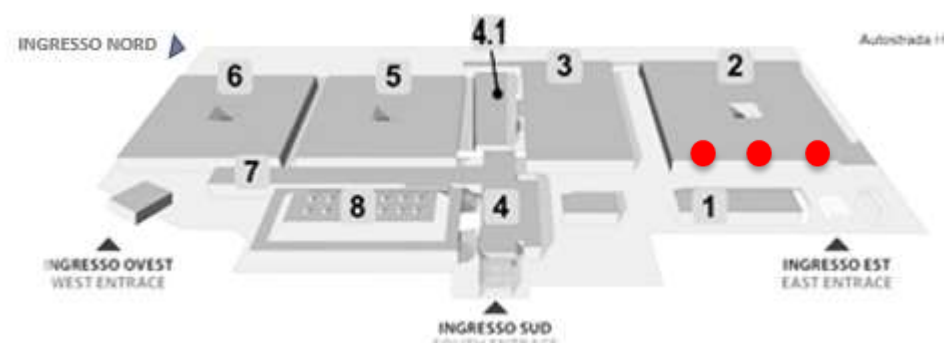

Realizzazione grafica a cura dell'espositore  
Stampa e installazione a cura di Fiere di Parma

**I files dovranno essere inviati entro il 15 Marzo 2020**

Per informazioni e prenotazioni Video Type srl  
Tel. 0521 774220 • E-mail: [eventi@videotype.it](mailto:eventi@videotype.it)



### Banner area ristoro (Riferimento lettera I)

Area: 16 mq

Formato: 8 (b) x 2 (h) m

Materiale: PVC

Costo totale (incl. Produzione e installazione) **4.000 € + IVA**

I

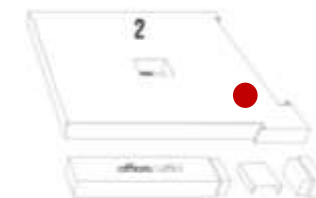

### Banner area ristoro (Riferimento lettera L)

Area: 8 mq

Formato: 4 (b) x 2 (h) m

Materiale: PVC

Costo totale (incl. Produzione e installazione) **3.000 € + IVA**

L



### Banner area ristoro (Riferimento lettera M)

Area: 16 mq

Formato: 8 (b) x 2 (h) m

Materiale: PVC

Costo totale (incl. Produzione e installazione) **4.000 € + IVA**

M



i

Realizzazione grafica a cura dell'espositore  
Stampa e installazione a cura di Fiere di Parma  
I files dovranno essere inviati entro il 15 Marzo 2020

Per informazioni e prenotazioni Video Type srl  
Tel. 0521 774220 • E-mail: eventi@videotype.it



## Stickers gradini area di ristoro

Disponibilità: lotto intero (30 gradini)

Area: 0,22 cmq a gradino

Formato: 220(b) x 10 (h) cm

Materiale: vinile

**Costo totale** (incl. Produzione e installazione) **2.000 € + IVA tutta la scala**



PADIGLIONE 2



Per informazioni e prenotazioni Video Type srl  
Tel. 0521 774220 • E-mail: [eventi@videotype.it](mailto:eventi@videotype.it)



Realizzazione grafica a cura dell'espositore  
Stampa e installazione a cura di Fiere di Parma  
**I files dovranno essere inviati entro il 15 Marzo 2020**

## Banner muri esterni dei bagni

Area: 16 mq cad

Formato: 8 (b) x 2 (h) m

Materiale: PVC

**Costo totale** (incl. Produzione e installazione) **5.000 € + IVA a pannello**

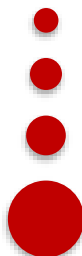
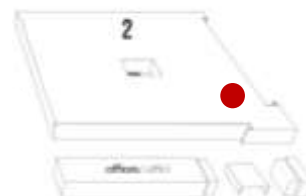
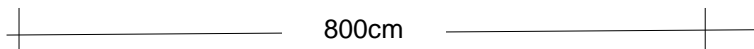
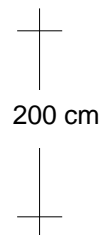

Per informazioni e prenotazioni **Video Type srl**  
Tel. 0521 774220 • E-mail: [eventi@videotype.it](mailto:eventi@videotype.it)



Realizzazione grafica a cura dell'espositore  
Stampa e installazione a cura di Fiere di Parma  
**I files dovranno essere inviati entro il 15 Marzo 2020**



## Rivestimento colonne interne all'ingresso dei padiglione

Disponibilità: 2 ingressi

Quantità minima: 1 ingresso

Area: 1,70 mq a colonna

Formato: 0,85(b) x 2(h) m

Materiale: Fascia in PVC con velcro per la chiusura

**Costo totale** (incl. Produzione e installazione) **2.000 € + IVA per ingresso**

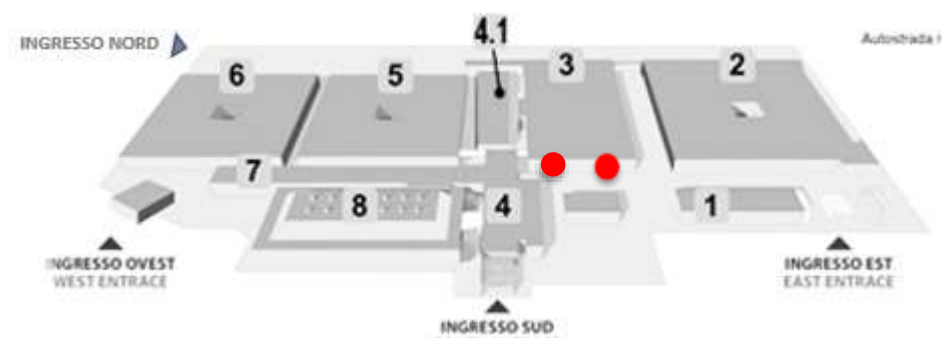

Per informazioni e prenotazioni Video Type srl  
Tel. 0521 774220 • E-mail: [eventi@videotype.it](mailto:eventi@videotype.it)



Realizzazione grafica a cura dell'espositore  
Stampa e installazione a cura di Fiere di Parma  
**I files dovranno essere inviati entro il 15 Marzo 2020**



## Pannelli interni ingressi padiglione

Disponibilità: 2 ingressi

Quantità minima: 1 ingresso (2 pannelli)

Area : 2 mq a pannello

Formato: 1 (b) x 2 (h) m

Materiale: Forex

Costo totale (incl. Produzione e installazione) **2.000 € + IVA per ingresso**

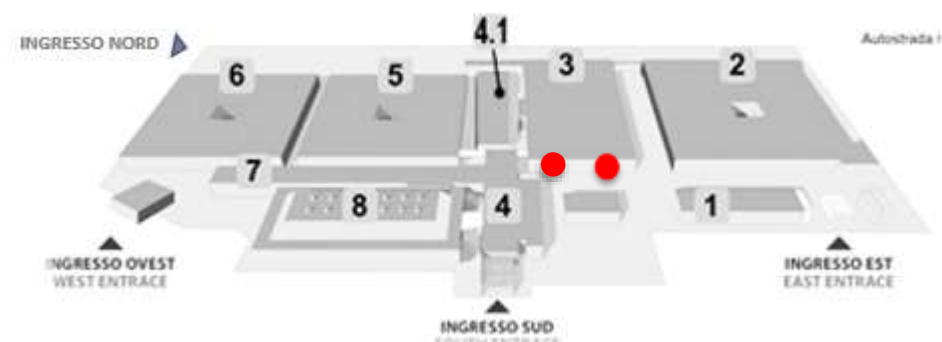

Per informazioni e prenotazioni Video Type srl  
Tel. 0521 774220 • E-mail: [eventi@videotype.it](mailto:eventi@videotype.it)



Realizzazione grafica a cura dell'espositore  
Stampa e installazione a cura di Fiere di Parma  
I files dovranno essere inviati entro il 15 Marzo 2020





## Banner area Bar Padiglione 3

Area: 20,00 mq (2 pannelli)

Formato: 5 (b) x 2 (h) m

Materiale: PVC

**Costo totale** (incl. Produzione e installazione) **5.000 € + IVA cad**

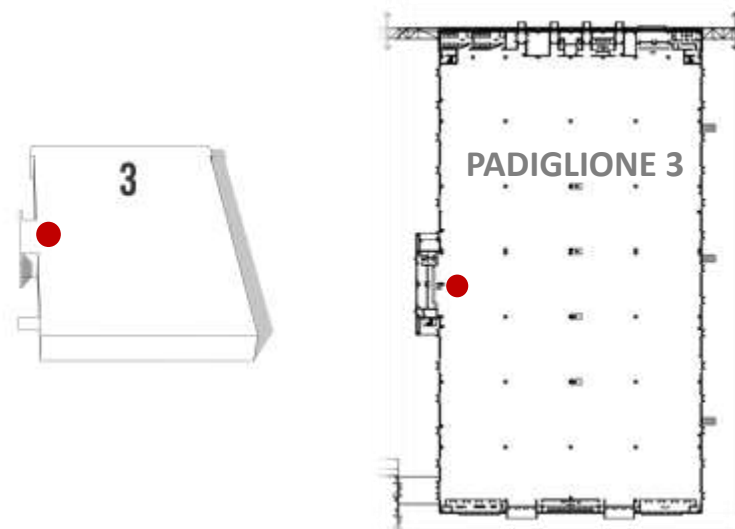

Per informazioni e prenotazioni Video Type srl  
Tel. 0521 774220 • E-mail: [eventi@videotype.it](mailto:eventi@videotype.it)



Realizzazione grafica a cura dell'espositore  
Stampa e installazione a cura di Fiere di Parma  
**I files dovranno essere inviati entro il 15 Marzo 2020**





## Banner muri esterni dei bagni

Area: 16 mq cad

Formato: 8 (b) x 2 (h) m

Materiale: PVC

**Costo totale** (incl. Produzione e installazione) **5.000 € + IVA a pannello**

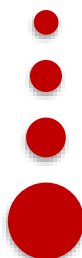
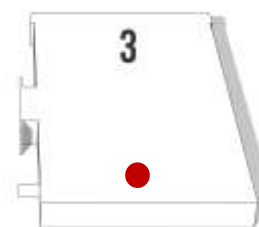
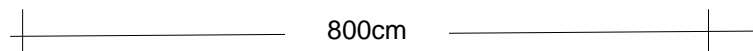
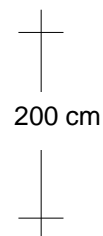

Per informazioni e prenotazioni Video Type srl  
Tel. 0521 774220 • E-mail: [eventi@videotype.it](mailto:eventi@videotype.it)



Realizzazione grafica a cura dell'espositore  
Stampa e installazione a cura di Fiere di Parma  
**I files dovranno essere inviati entro il 15 Marzo 2020**



## Stickers gradini area di ristoro

Disponibilità: lotto intero (40 gradini)

Area: 0,15 cmq a gradino

Formato: 150(b) x 10 (h) cm

Materiale: vinile

**Costo totale** (incl. Produzione e installazione) **2.000 € + IVA tutta la scala**



PADIGLIONE 4



Realizzazione grafica a cura dell'espositore

Stampa e installazione a cura di Fiere di Parma

**I files dovranno essere inviati entro il 15 Marzo 2020**

Per informazioni e prenotazioni **Video Type srl**  
Tel. 0521 774220 • E-mail: [eventi@videotype.it](mailto:eventi@videotype.it)



### Pannello A

Area: 25 mq  
Formato: 10 (b) x 2,5 (h) m  
Materiale: Forex

**Costo totale** (incl. Produzione e installazione) **2.200 € + IVA**



### Pannello B

Area: 10 mq  
Formato: 4 (b) x 2,5 (h) m  
Materiale: Forex

**Costo totale** (incl. Produzione e installazione) **2.200 € + IVA**



### Pannello C

Area: 10 mq  
Formato: 4 (b) x 2,5 (h) m  
Materiale: Forex

**Costo totale** (incl. Produzione e installazione) **2.200 € + IVA**

### Pannello D

Area: 25 mq  
Formato: 10 (b) x 2,5 (h) m  
Materiale: Forex

**Costo totale** (incl. Produzione e installazione) **2.200 € + IVA**

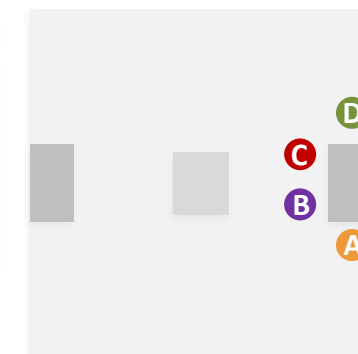

Realizzazione grafica a cura dell'espositore  
Stampa e installazione a cura di Fiere di Parma  
**I files dovranno essere inviati entro il 15 Marzo 2020**

## Banner Bar (Riferimento lettera G)

Disponibilità: 3 banner

Quantità minima: 1 banner

Area: 6,25 mq a banner

Formato: 2,5 (b) x 2,5 (h) m

Materiale: PVC

**Costo totale** (incl. Produzione e installazione) **3.000 € + IVA a banner**



## Banner laterale Bar (Riferimento lettera H e E)

Disponibilità: 2 banner (1 banner per lato)

Quantità minima: 1 banner

Area: 8 mq a banner

Formato: 8 (b) x 1 (h) m

Materiale: PVC

**Costo totale** (incl. Produzione e installazione) **3.000 € + IVA a banner**

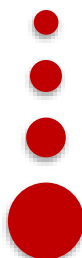
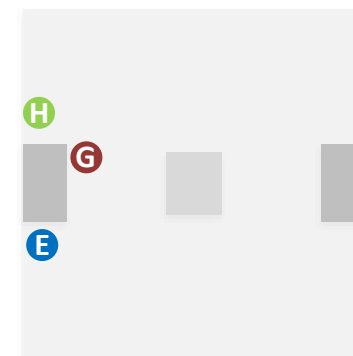
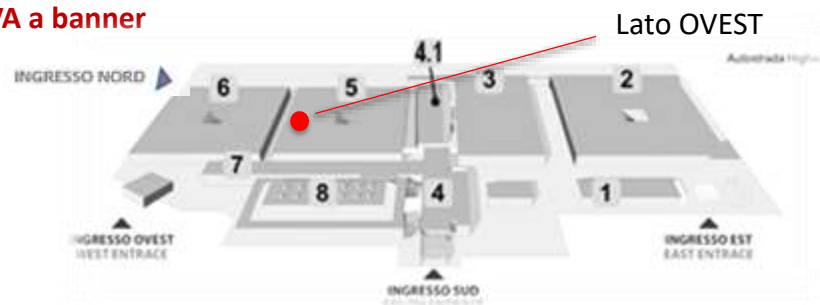
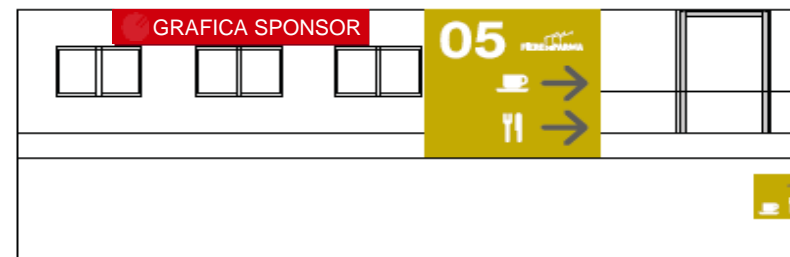

## Sponsorizzazione del RISTORANTE 5 PUNTO 1

Il lotto comprende:

Stickers su entrambi i lati della balaustra  
Spazio disponibile: 4(b) x 1(h) m per lato  
Materiale: vinile

### Pannelli fronte scale

Formato: 1(b) x 2(h) m  
Quantità: 2 pannelli  
Materiale: Forex

### Stickers gradini

Quantità: 17 gradini  
Formato: 90(b) x 15 (h) cm  
Materiale: Vinile

**Costo totale** (incl. produzione e installazione).

**4.000 € + IVA intero lotto**

F

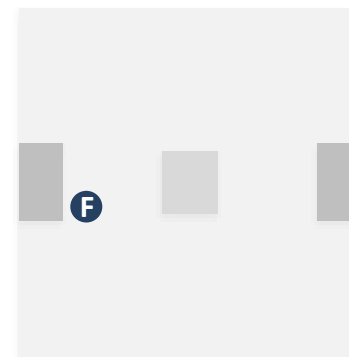

Realizzazione grafica a cura dell'espositore  
Stampa e installazione a cura di Fiere di Parma  
I files dovranno essere inviati entro il 15 Marzo 2020

Per informazioni e prenotazioni Video Type srl  
Tel. 0521 774220 • E-mail: eventi@videotype.it



## Pannello frontale area ristoro (Riferimento lettera B)

Disponibilità: 2 banner  
Quantità minima: 1 banner  
Area: 6,25 mq  
Formato: 2,5 (b) x 2,5 (h) m  
Materiale: Forex

**Costo totale** (incl. Produzione e installazione) **3.000 € + IVA a banner**

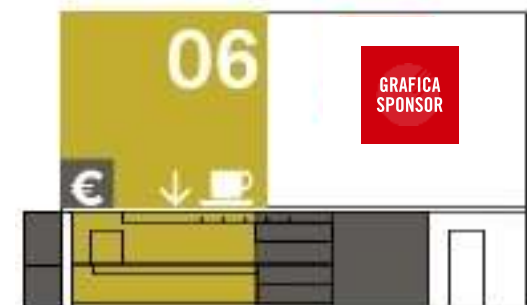

## Pannello laterale Bar (Riferimento lettera A)

Disponibilità: 2 banner  
Quantità minima: 1 banner  
Area: 8 mq  
Formato: 8 (b) x 1 (h) m  
Materiale: Forex

**Costo totale** (incl. Produzione e installazione). **3.000 € + IVA a banner**

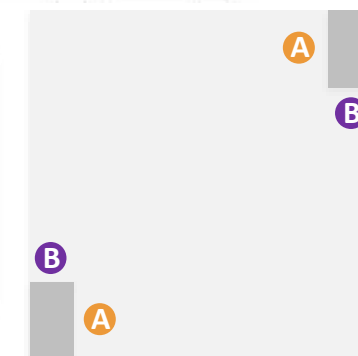
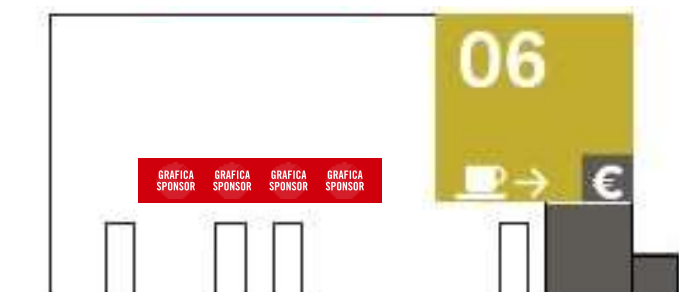

Realizzazione grafica a cura dell'espositore  
Stampa e installazione a cura di Fiere di Parma  
**I files dovranno essere inviati entro il 15 Marzo 2020**





### Stickers lavandini dei bagni nei padiglioni 2-3-4-5-6-7-8

Disponibilità: 14 servizi (2 per padiglione)

Quantità: 250 pz (acquistabili solo in blocco)

Area: 30 cmq a sticker

Formato: 30(b) x 10(h) cm

Materiale: Vinile

**Costo totale** (incl. Produzione e installazione) **2.000 € + IVA tutti i servizi**

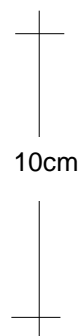

Per informazioni e prenotazioni **Video Type srl**  
Tel. 0521 774220 • E-mail: [eventi@videotype.it](mailto:eventi@videotype.it)



Realizzazione grafica a cura dell'espositore  
Stampa e installazione a cura di Fiere di Parma  
**I files dovranno essere inviati entro il 15 Marzo 2020**

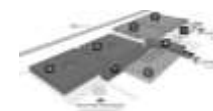

### Porte dei bagni nei padiglioni 2-3-4-5-6-7-8

Area: formato A3 50cm x 33 cm

Materiale: Vinile

**Costo totale** (incl. Produzione e installazione: **1.900€ + IVA a padiglione**)

Posizionamenti nel dettaglio:

- Padiglione 2: n°32 porte + : n°44 porte (1 pannello per porta)
- Padiglione 3: n°16 porte + : n°22 porte (1 pannello per porta)
- Padiglione 4: n°14 porte (1 pannello per porta)
- Padiglione 5: n°24 porte + : n°24 porte (1 pannello per porta)
- Padiglione 6: n°30 porte + : n°30 porte (1 pannello per porta)
- Padiglione 7: n°10 porte + : n°8 porte (1 pannello per porta)
- Padiglione 8: n°12 porte + : n°30 porte (1 pannello per porta)



Per informazioni e prenotazioni **Video Type srl**  
Tel. 0521 774220 • E-mail: [eventi@videotype.it](mailto:eventi@videotype.it)



Realizzazione grafica a cura dell'espositore  
Stampa e installazione a cura di Fiere di Parma  
**I files dovranno essere inviati entro il 15 Marzo 2020**

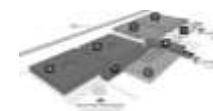

## Totem bifacciale

Formato: 1 (b) x 2 (h) m

Materiale: PVC Light da 20 mm

**Costo totale** (incl.produzione e installazione) **1.500 € + IVA**

## Totem monofacciali

Formato: 1 (b) x 2 (h) m

Materiale: PVC Light da 10 mm

**Costo totale** (incl.produzione e installazione) **1.500 € + IVA**

## Totem trifacciali

Formato: 0,45 (b) x 2 (h) m (ogni faccia)

Materiale: Polionda

**Costo totale** (incl.produzione e installazione) **1.500 € + IVA**



TOTEM BIFACCIALE



Voi siete qui

## Ogni padiglione

Materiale: Cartaceo

**Costo totale: 500€ + IVA a logo**



Per informazioni e prenotazioni Segreteria Commerciale Cibus  
E-mail: [cibus@fiereparma.it](mailto:cibus@fiereparma.it)

## Opportunità Promozionali STANDARD - Spazi esterni

- **Sfere espositive** ..... pag. 34
- **Banner esterni Ingresso Ovest** ..... pag. 35
- **Panchine cortili esterni Est - Centro - Ovest** ..... pag. 36
- **Struttura americana esterna** ..... pag. 37
- **Colonne Ingresso Esterne Padiglione 2 e 3** ..... pag. 38
- **Pannelli esterni degli ingressi esterni Padiglione 2 e 3** ..... pag. 39
- **Pannelli interni degli ingressi esterni Padiglione 2 e 3** ..... pag. 40
- **Banner esterni** ..... pag. 41
- **Floor Marker pavimentazione degli ingressi** ..... pag. 46

## Opportunità Promozionali STANDARD - Spazi esterni



Per informazioni e prenotazioni Video Type srl  
Tel. 0521 774220 • E-mail: [eventi@videotype.it](mailto:eventi@videotype.it)



## POSIZIONAMENTO COMUNICAZIONE AREE ESTERNE

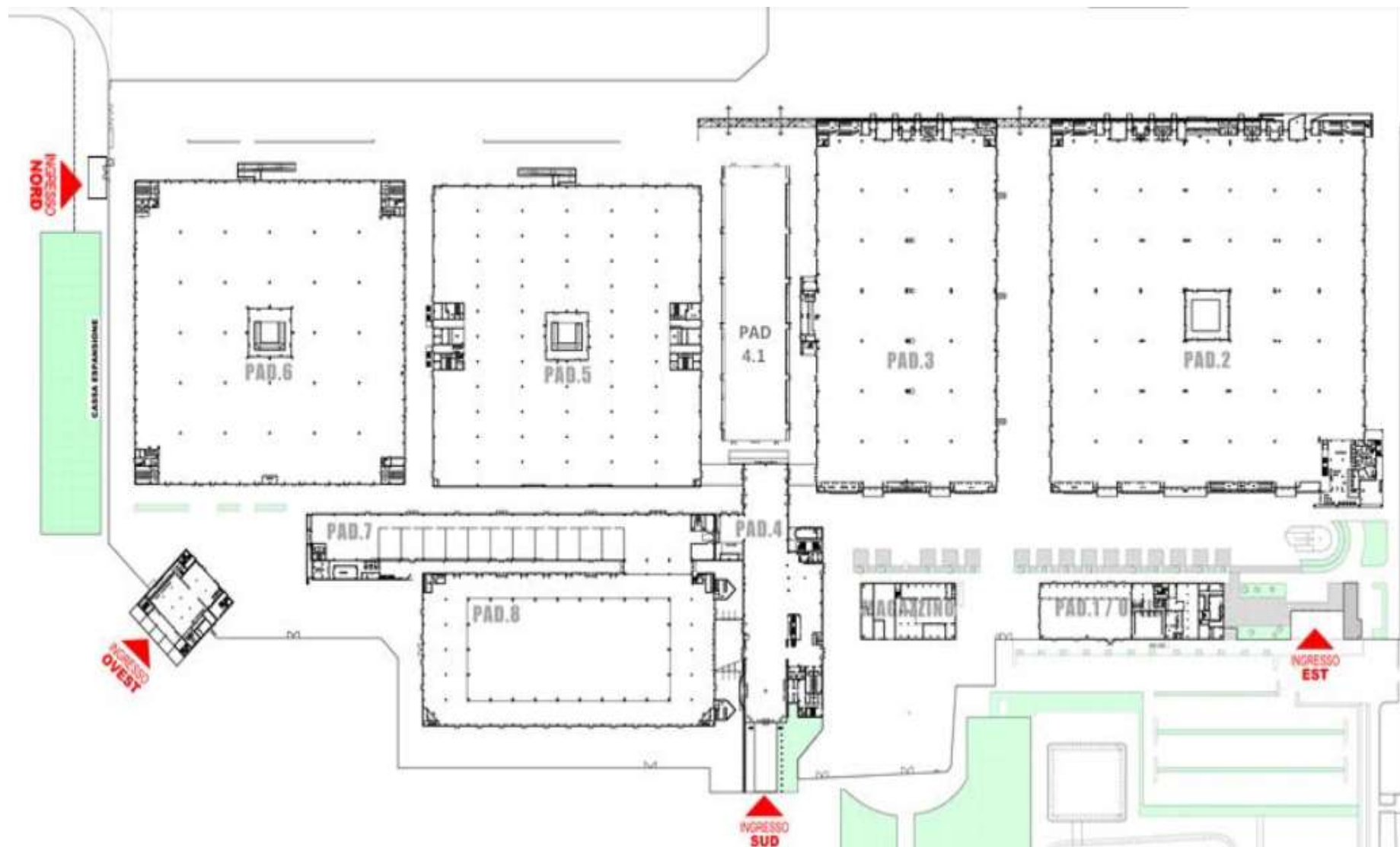

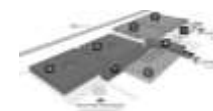

## GLOBO trasparente per esposizione prodotti

Padiglioni: 2-3-4-5-6-7-8

Disponibilità: 3

Dimensioni: diametro 3 metri

Sfera in PVC trasparente gonfiabile con moquette a pavimento

Materiale: Pvc microforato

Costo a Sfera (allestimento interno a vostro carico) **5.000 € + IVA cad**



Per informazioni e prenotazioni Video Type srl  
Tel. 0521 774220 • E-mail: [eventi@videotype.it](mailto:eventi@videotype.it)



Realizzazione grafica a cura dell'espositore  
Stampa e installazione a cura di Fiere di Parma  
I files dovranno essere inviati entro il 15 Marzo 2020



## Banner esterni Lato Parcheggio Ingresso Ovest

Disponibilità: 4 banner

Quantità minima: 1 banner

Banner A: 7,20 m X 3,60 m banner B-C e D misurano 6,64 m x 3,60 m

Materiale: Pvc microforato

**Costo totale** (incl.produzione e installazione) **8.000 € + IVA cad**



## Banner esterni fianco Ingresso Ovest

Disponibilità: 8 banner

Quantità minima: 1 banner

Area: 20,35 mq

Formato: 5,50 (b) x 3,7 (h) m

Materiale: Pvc

**Costo totale** (incl.produzione e installazione) **6.000 € + IVA cad**



Per informazioni e prenotazioni Video Type srl  
Tel. 0521 774220 • E-mail: [eventi@videotype.it](mailto:eventi@videotype.it)

Realizzazione grafica a cura dell'espositore  
Stampa e installazione a cura di Fiere di Parma

**I files dovranno essere inviati entro il 31 Gennaio 2020**

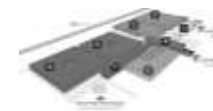

## Panchine cortili esterni Est – Centro – Ovest Fronte Padiglione 2-3-5-6-7

Personalizzazione: 2 pannelli monofacciali

Disponibilità: 150 pannelli

Formato: 0,3 (b) x 0,30(h) cm

Materiale: Forex

**Costo totale** (incl. produzione e installazione) **3.000 € + IVA intero lotto**

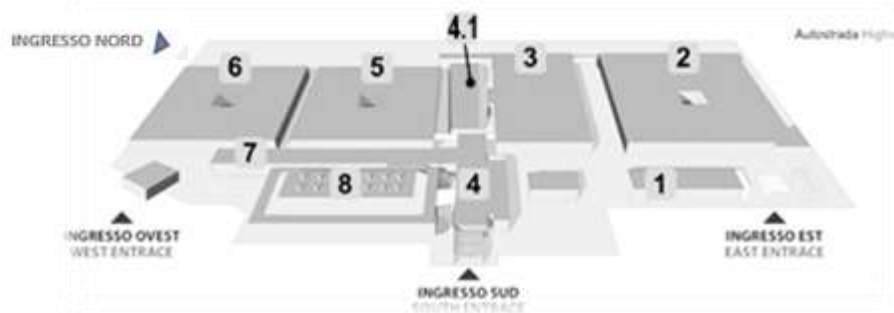

Per informazioni e prenotazioni Video Type srl  
Tel. 0521 774220 • E-mail: [eventi@videotype.it](mailto:eventi@videotype.it)



Realizzazione grafica a cura dell'espositore  
Stampa e installazione a cura di Fiere di Parma  
**I files dovranno essere inviati entro il 15 Marzo 2020**



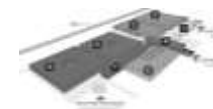

## Struttura Americana 2x4 esterno padiglione 2-3-5-6

Personalizzazione: Bifacciale

Disponibilità: fino ad esaurimento scorta

Area : 16mq

Formato: 2(b) x 4(h) m

Materiale: PVC bifacciale

**Costo totale** (incl.produzione e installazione) **5.000 € + IVA cad**

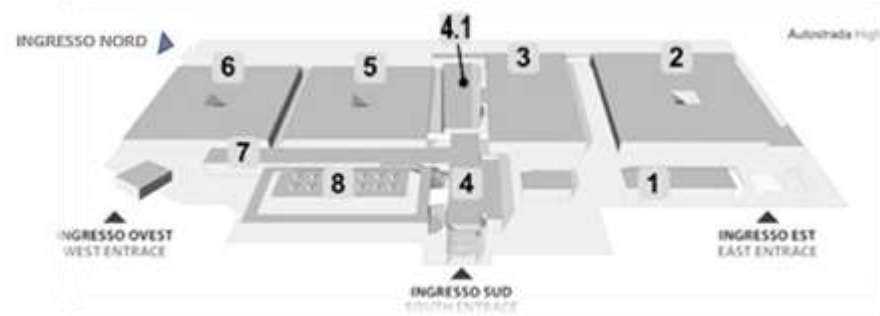

Realizzazione grafica a cura dell'espositore

Stampa e installazione a cura di Fiere di Parma

**I files dovranno essere inviati entro il 15 Marzo 2020**

## Rivestimento colonne ingresso esterne padiglioni 2 e 3

Posizionamento: Padiglione 2 (3 ingressi) - Padiglione 3 (2 ingressi)

Disponibilità: 5 ingressi

Area : 1,7 mq a colonna

Formato: 0,85(b) x 2(h) m

Materiale: Fascia in PVC adesivo

**Costo totale** (incl. Produzione e installazione) **2.000 € + IVA per ingresso**

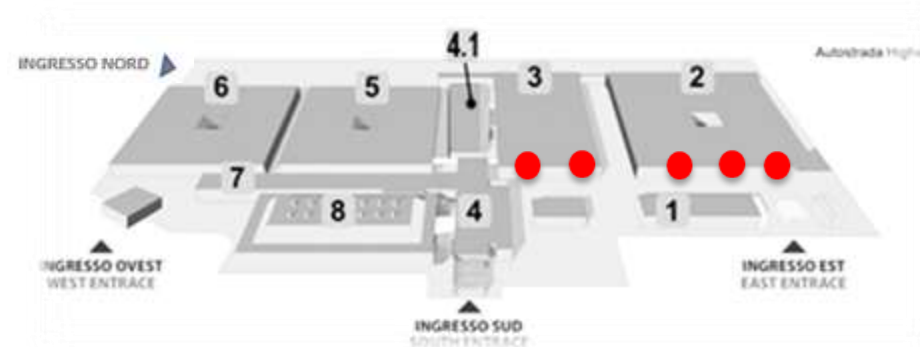



## Pannelli esterni degli ingressi Padiglione 2 e 3

Posizionamento: Padiglione 2 (3 ingressi) - Padiglione 3 (2 ingressi)

Disponibilità: 5 ingressi

Quantità minima: 1 ingresso (2 pannelli)

Area: 4,75 mq a pannello

Formato: 1,9 (b) x 2,5 (h) m

Materiale: Forex

**Costo totale** (incl. produzione e installazione) **3.000 € + IVA per ingresso**

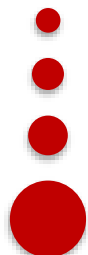
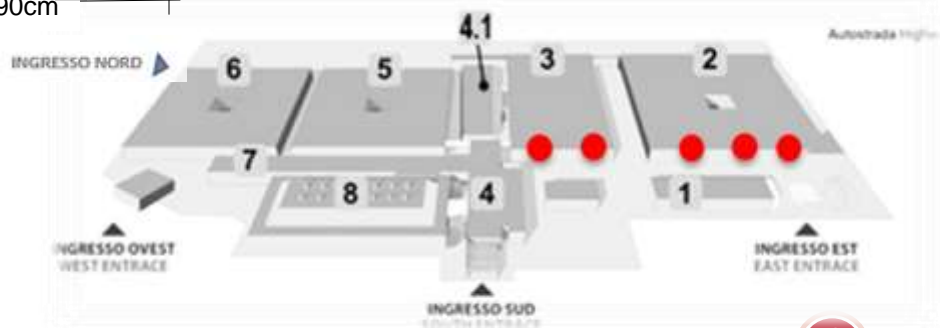
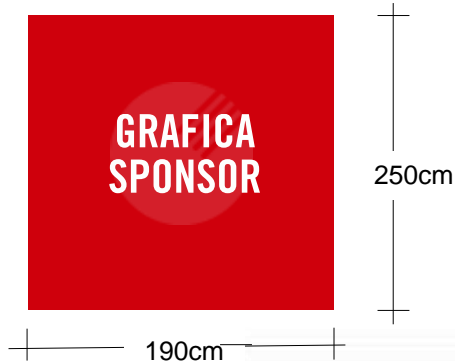

Per informazioni e prenotazioni Video Type srl  
Tel. 0521 774220 • E-mail: [eventi@videotype.it](mailto:eventi@videotype.it)



Realizzazione grafica a cura dell'espositore  
Stampa e installazione a cura di Fiere di Parma  
**I files dovranno essere inviati entro il 15 Marzo 2020**

## Pannelli interni degli ingressi esterni Padiglione 2 e 3

Posizionamento: Padiglione 2 (3 ingressi) - Padiglione 3 (2 ingressi)

Disponibilità: 5 ingressi

Quantità minima: 1 ingresso (2 pannelli)

Formato: 1(b) x 2(h) m

Materiale: Forex

**Costo totale (produzione e installazione): 2.500 € + IVA per ingresso**

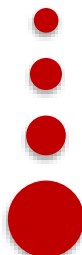
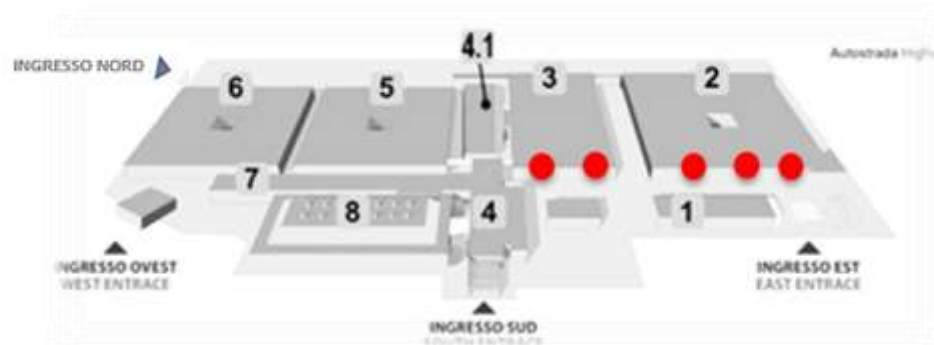

Per informazioni e prenotazioni Video Type srl  
Tel. 0521 774220 • E-mail: [eventi@videotype.it](mailto:eventi@videotype.it)



Realizzazione grafica a cura dell'espositore  
Stampa e installazione a cura di Fiere di Parma  
**I files dovranno essere inviati entro il 15 Marzo 2020**

## Banner esterno fronte padiglione 2-3-5-8

Disponibilità: fino ad esaurimento

Area : 25 mq a banner

Formato: 5 (b) x 5 (h) m

Materiale: PVC monofacciale

**Costo totale** (incl. Produzione e installazione) **6.000 € + IVA a banner**

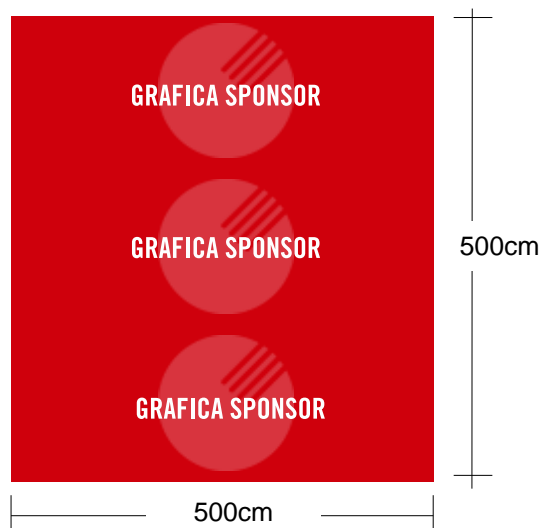

Per informazioni e prenotazioni Video Type srl  
Tel. 0521 774220 • E-mail: [eventi@videotype.it](mailto:eventi@videotype.it)



Realizzazione grafica a cura dell'espositore  
Stampa e installazione a cura di Fiere di Parma  
**I files dovranno essere inviati entro il 15 Marzo 2020**



## Banner esterno Piazzale Centrale Padiglione 3

Area: 19,50 mq

Formato: 2,6 (b) x 7,5 (h) m

Materiale: PVC

Costo totale (incl. Produzione e installazione) **4.000 € + IVA**



260cm

750cm



Realizzazione grafica a cura dell'espositore  
Stampa e installazione a cura di Fiere di Parma  
I files dovranno essere inviati entro il 15 Marzo 2020

Per informazioni e prenotazioni Video Type srl  
Tel. 0521 774220 • E-mail: [eventi@videotype.it](mailto:eventi@videotype.it)



### Pannello esterno Pad. 4 su p.le centrale

Disponibilità: 1 pz  
Area : 6 mq  
Formato: 3 (b) x 2 (h) m  
Materiale: Forex

**Costo totale** (incl.produzione e installazione). **4.000 € + IVA**

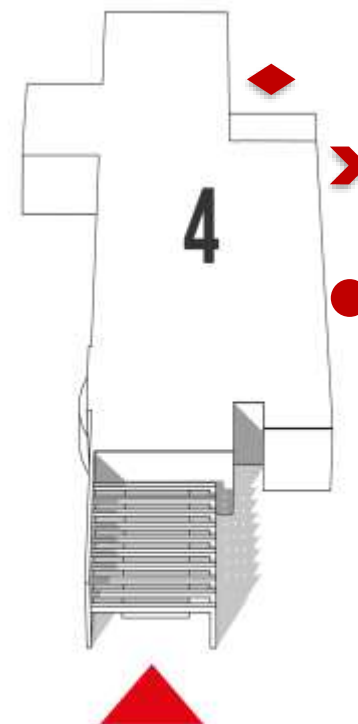

### Banner esterno terrazza pad. 4 su p.le Est

Disponibilità: 1 pz  
Area : 8 mq  
Formato: 2 (b) x 4 (h) m  
Materiale: PVC

**Costo totale** (incl . Produzione e installazione) **4.000 € + IVA**



CENTRAL ENTRANCE  
INGRESSO CENTRO

### Pannello esterno su p.le est

Disponibilità: 1 pz  
Area: 6 mq  
Formato: 3 (b) x 2 (h) m  
Materiale: Forex

**Costo totale** (incl. Produzione e installazione) **4.000 € + IVA**



Per informazioni e prenotazioni Video Type srl  
Tel. 0521 774220 • E-mail: eventi@videotype.it



Realizzazione grafica a cura dell'espositore  
Stampa e installazione a cura di Fiere di Parma  
I files dovranno essere inviati entro il 15 Marzo 2020





## Pannello esterno ingressi esterni Pad. 7

Disponibilità: 4 ingressi

Quantità minima: 1 ingresso

Area : 1,60 mq a pannello

Formato: 0, 80(b) x 2(h) mt a pannello

Materiale: Forex

**Costo totale** (incl. Produzione e installazione) **3.000 € + IVA a ingresso (2 pannelli)**



Per informazioni e prenotazioni Video Type srl  
Tel. 0521 774220 • E-mail: [eventi@videotype.it](mailto:eventi@videotype.it)



Realizzazione grafica a cura dell'espositore  
Stampa e installazione a cura di Fiere di Parma  
**I files dovranno essere inviati entro il 15 Marzo 2020**





## Banner esterni Pad. 7 lato parcheggi- Ingresso Ovest

Disponibilità: 4 banner

Quantità minima: 1 banner

Area : 17,40 mq a pannello

Formato: 5, 80(b) x 3 (h) m

Materiale: PVC

**Costo totale** (incl. Produzione e installazione) **4.000 € + IVA a banner**



Per informazioni e prenotazioni Video Type srl  
Tel. 0521 774220 • E-mail: [eventi@videotype.it](mailto:eventi@videotype.it)



Realizzazione grafica a cura dell'espositore  
Stampa e installazione a cura di Fiere di Parma  
**I files dovranno essere inviati entro il 15 Marzo 2020**

## Adesivi calpestabili pavimentazione degli ingressi

- Pad. 2: n°4 ingressi sul Piazzale EST (indicazioni possibilità posizionamento pag 75 e 76)
- Pad. 3: n°2 ingressi sul Piazzale EST (indicazioni possibilità posizionamento pag 77)
- Pad. 5: n°2 ingressi sul Piazzale OVEST (indicazioni possibilità posizionamento pag 78)
- Pad. 6: n°4 ingressi sul Piazzale OVEST (indicazioni possibilità posizionamento pag 79 e 80)
- Pad. 4-8 : n°4 ingressi pavimentazione collegamento tra padiglioni 4 e 8 (indicazioni possibilità posizionamento pag 81)

Formato: 2(b) x 1,20 (h) m per adesivo  
Disponibilità: 16 ingressi

**Costo totale** (incl. Produzione e installazione) **2.500 € + IVA a ingresso**



Per informazioni e prenotazioni **Video Type srl**  
Tel. 0521 774220 • E-mail: [eventi@videotype.it](mailto:eventi@videotype.it)



Realizzazione grafica a cura dell'espositore  
Stampa e installazione a cura di Fiere di Parma  
**I files dovranno essere inviati entro il 15 Marzo 2020**

## Opportunità Promozionali STANDARD – Viali di Accesso



Per informazioni e prenotazioni Video Type srl  
Tel. 0521 774220 • E-mail: [eventi@videotype.it](mailto:eventi@videotype.it)

## Opportunità Promozionali STANDARD – Viali di Accesso

---

- **Cartelli Parcheggio Ingresso Ovest** \_\_\_\_\_ pag. 49
- **Pannelli recinzione Ingresso Ovest e Sud** \_\_\_\_\_ pag. 50
- **Affissioni Viale Esterno Ingresso Sud** \_\_\_\_\_ pag. 51
- **Banner per Lampioni in Viale delle Esposizioni** \_\_\_\_\_ pag. 52

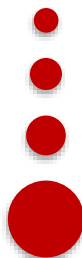



### Cartelli Parcheggi ingresso Ovest

Disponibilità: 136 cartelli

Formato: 0,9 (b) x 0,7(h) m

Personalizzazione: bifacciale (2 adesivi a cartello)

**Costo totale** (incl. Produzione e installazione) **10.000 € + IVA intero lotto**



Per informazioni e prenotazioni Video Type srl  
Tel. 0521 774220 • E-mail: [eventi@videotype.it](mailto:eventi@videotype.it)



Realizzazione grafica a cura dell'espositore  
Stampa e installazione a cura di Fiere di Parma  
**I files dovranno essere inviati entro il 15 Marzo 2020**



## Pannelli monofacciali Recinzione ingresso Ovest

Disponibilità: 10 plance

Area: 1,40 mq per pannello

Formato: 1 (b) x 1,4(h) m

**Costo totale** (incl. Produzione e installazione) **1.000 € + IVA alla plancia**

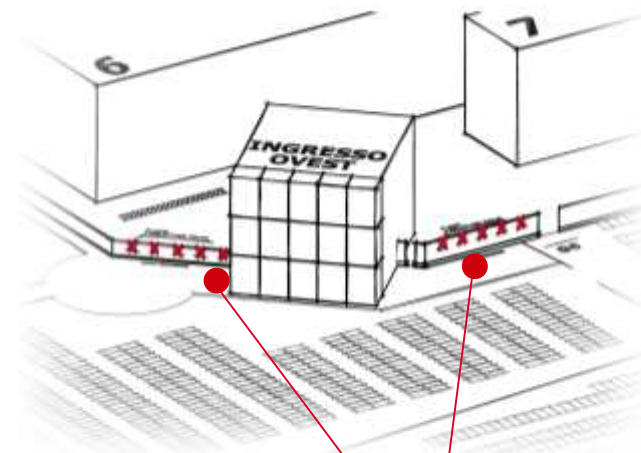

## Pannelli monofacciali Recinzione ingresso Sud

Disponibilità: 5 plance

Area : 1,40 mq per pannello

Formato: 1(b) x 1,4(h) m

**Costo totale** (incl. Produzione e installazione) **1.000 € + IVA alla plancia**

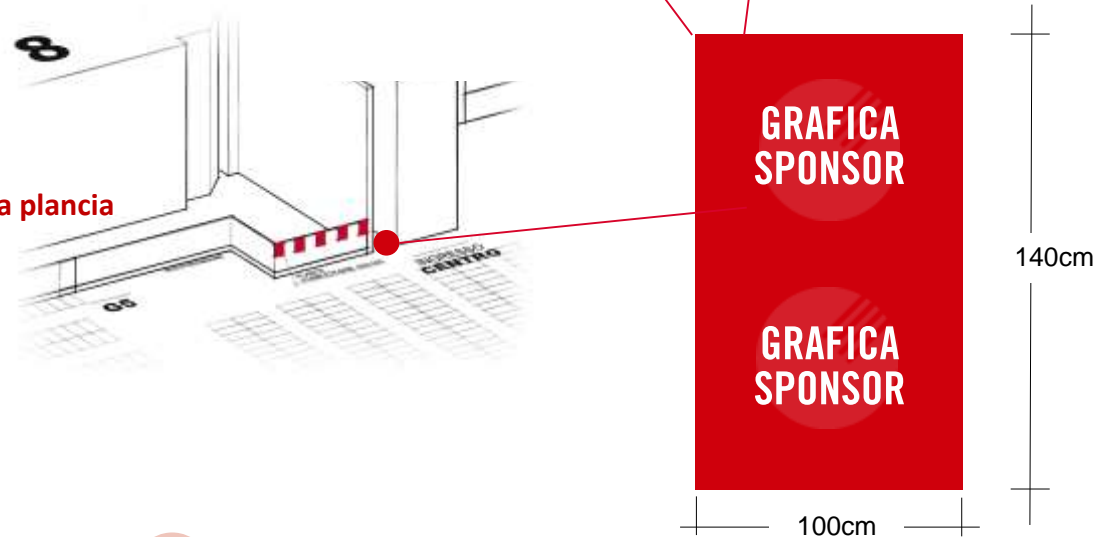





## Plance bifacciali Viale Esterno ingresso SUD

Disponibilità: 70 plance (140 posizioni)

Area: 5,60 mq (2 facce)

Formato: 1,4(b) x 2(h) m

Materiale: carta affissione blue back

**Costo totale** : (incl. Produzione e installazione) **600 € + IVA alla plancia (2 facciate)**





## Banner per lampioni in Viale delle Esposizioni

Disponibilità: 50 plance

Area: 4,8 mq a banner

Formato: 80cm (b) x 3 (h) m

Materiale: PVC bifacciale

**Costo totale** : (incl. Produzione e installazione) **1.500 € + IVA a banner (2 facciate)**



## Opportunità Promozionali DIGITALI



Per informazioni e prenotazioni Segreteria Commerciale Cibus  
E-mail: [cibus@fiereparma.it](mailto:cibus@fiereparma.it)



- **Video / Immagini promozionali su maxischermo LED** \_\_\_\_\_ pag. 55
- **Banner pubblicitari sul catalogo on line e sull'app di manifestazione** \_\_\_\_\_ pag. 56
- **Personalizzazione biglietti internet visitatore** \_\_\_\_\_ pag. 57





## Video e immagini promozionali

Posizionamento: Schermo padiglione 4

Dimensione 6 mx 3m

Risoluzione Immagine da inviare: JPG- 1536 pixel x 768 pixel

Risoluzione Video da inviare: Mp4

Quantità minima : 1 spot (video o immagine o showreel)

**1 spot da 15 sec : 500 € + IVA**

**2 spot da 15 sec: 900 € + IVA**



## Installazioni digitali PERSONALIZZATE per video e immagini promozionali

A richiesta: possibilità di installazioni digitali (ledwall, monitor ecc.) per video e immagini da collocarsi in Fiera.

Chiedi ora il tuo preventivo personalizzato.

Per informazioni e prenotazioni Segreteria Commerciale Cibus  
E-mail: [cibus@fiereparma.it](mailto:cibus@fiereparma.it)







## Banner pubblicitari sul catalogo online

Posizionamento: **Catalogo on-line**

Risoluzione: **Immagine JPG**

Disponibilità: **3 banner con 3 rotazioni cadauno per un totale di 9 slot**

**Costo totale 1.000 € + IVA per singolo slot**

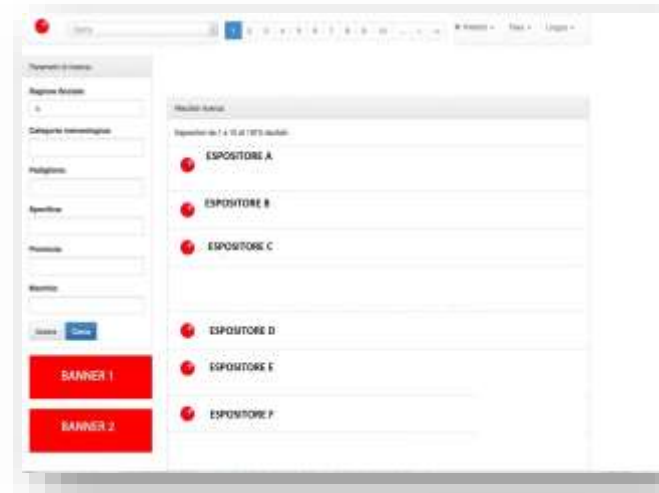

## Banner pubblicitari APP

Posizionamento: **Catalogo APP**

Risoluzione: **Immagine JPG**

Disponibilità: **5 banner**

**Costo totale. 800 € + IVA per singolo banner**



Per informazioni e prenotazioni Segreteria Commerciale Cibus  
E-mail: [cibus@fiereparma.it](mailto:cibus@fiereparma.it)



Caricamento dei materiali direttamente  
dal sistema catalogo on line





### Personalizzazione biglietto internet visitatore

Spazio riservato logo sponsor: 10(b) x 5(h) cm

Tiratura: 40.000 pz

**Costo Totale** (incl. Produzione e installazione) **5.000€ + IVA**

**Sino a un massimo di 3 aziende**



Per informazioni e prenotazioni Segreteria Commerciale Cibus  
E-mail: [cibus@fiereparma.it](mailto:cibus@fiereparma.it)



## Opportunità Promozionali TOP



Per informazioni e prenotazioni Segreteria Commerciale Cibus  
E-mail: [cibus@fiereparma.it](mailto:cibus@fiereparma.it)

## Opportunità Promozionali TOP

### Spazi Comuni

- Personalizzazione biglietto visitatore in cassa \_\_\_\_\_ pag. 60
- Logo borsa shopper \_\_\_\_\_ pag. 61
- Logo cordino porta badge \_\_\_\_\_ pag. 62
- Welcome Kit delegazioni Halal e Kosher \_\_\_\_\_ pag. 63
- CibuSMART \_\_\_\_\_ pag. 64



## Personalizzazione biglietto visitatore in cassa

Spazio riservato logo sponsor: 5(b) x 2(h) cm

Materiale: Cartaceo

Quantità: 40.000 pz

**Costo Totale** (incl.produzione e installazione) **5.000 € + IVA**

Sino a un massimo di 3 aziende



Per informazioni e prenotazioni Segreteria Commerciale Cibus  
E-mail: [cibus@fiereparma.it](mailto:cibus@fiereparma.it)



## Logo borsa shopper

### Logo sponsor sui lati della borsa shopper (compresenza del logo di manifestazione)

Tiratura: 5.000 pz

**Costo totale** (incl. Produzione e installazione) **4.000 € + IVA**

**Inserita anche nel supermercato della Buyers Lounge**

**Sponsorizzazione in esclusiva**







## Personalizzazione cordino standard visitatore porta badge lato B (lato A logo di manifestazione)

Formato: Larghezza 20mm

Tiratura: 25.000 pz

Costo totale **25.000 € + IVA**

Sponsorizzazione in esclusiva



Per informazioni e prenotazioni Segreteria Commerciale Cibus  
E-mail: [cibus@fiereparma.it](mailto:cibus@fiereparma.it)



## Welcome Kit delegazioni HALAL e KOSHER

### Cibus Halal welcome kit

Kit di benvenuto per operatori che hanno richiesto/ segnalato dieta Halal, consegnato in hotel ai singoli operatori.

Caratteristiche richieste dei prodotti:

- Stabili
- Monodose
- Non deperibili

Saranno presenti 4/ 5 referenze in ciascun Kit

**Costo: 1.000€ + IVA a referenza ( richiesta la consegna di 150 pz a referenza)**

### Cibus Kosher welcome kit

Kit di benvenuto per operatori che hanno richiesto/ segnalato dieta Kosher, consegnato in hotel ai singoli operatori.

Caratteristiche richieste dei prodotti:

- Stabili
- Monodose
- Non deperibili

Saranno presenti 4/ 5 referenze in ciascun Kit

**Costo: 1.000€ + IVA a referenza ( richiesta la consegna di 100 pz a referenza)**

**La sponsorizzazione è soggetta ad approvazione della Segreteria Commerciale Cibus**

Per informazioni e prenotazioni Segreteria Commerciale Cibus  
E-mail: [cibus@fiereparma.it](mailto:cibus@fiereparma.it)

Possibilità di conferire i prodotti finiti, secchi e freschi ,all'interno di un display ricostruito all'interno della buyers Lounge.

Disponibilità: Limitata fino ad esaurimento dello spazio e soggetta all'approvazione della Segreteria Commerciale Cibus

Ogni azienda avrà a disposizione uno spazio di circa 50cm di larghezza sviluppato per tutta l'altezza della scaffalatura.

**Costo: 3.000€ + IVA 1 prodotto (richiesta la consegna di 2.000pezzi per referenza)**

**5.000 € +IVA 3 prodotti (richiesta la consegna di 2.000pezzi per referenza)**



Per informazioni e prenotazioni Segreteria Commerciale Cibus  
E-mail: [cibus@fiereparma.it](mailto:cibus@fiereparma.it)

**TUTTE LE IMMAGINI SONO INSERITE A SCOPO ILLUSTRATIVO. I PRODOTTI POSSONO SUBIRE MODIFICHE.**

## Opportunità Sponsorizzazioni SPECIALI

- ⚙️ Hai un'idea originale per promuovere il tuo prodotto a CIBUS 2020?
- ⚙️ Vuoi esporre il tuo mezzo pubblicitario in un area particolare?

Parlane con noi:

**Video Type srl**

Tel. 0521 774220 • E-mail: [eventi@videotype.it](mailto:eventi@videotype.it)







### CIBUS OFF

vuoi organizzare un EVENTO in una location speciale durante CIBUS 2020?



**Parlane  
con noi**

**Video Type srl**

Tel. 0521 774220 • E-mail: [eventi@videotype.it](mailto:eventi@videotype.it)



## Opportunità SPECIALI



### CIBUS LOUNGE

Vuoi avere una LOUNGE esclusiva in una location speciale ove ricevere i tuoi clienti offrendo loro serate uniche durante CIBUS 2020?



**Parlane  
con noi**

**Video Type srl**

Tel. 0521 774220 • E-mail: [eventi@videotype.it](mailto:eventi@videotype.it)



## CIBUS EXCLUSIVE DINNER

Vuoi organizzare CENE esclusive in location uniche durante CIBUS 2020?



**Parlane  
con noi**

**Video Type srl**

Tel. 0521 774220 • E-mail: [eventi@videotype.it](mailto:eventi@videotype.it)

## Specifiche per l'invio di file grafici e indicazioni posizionamento floor marker



Per informazioni e prenotazioni Video Type srl  
Tel. 0521 774220 • E-mail: [eventi@videotype.it](mailto:eventi@videotype.it)



## Specifiche per l'invio di file grafiche indicazioni posizionamento floor marker

- Specifiche per l'invio di file grafici PVC \_\_\_\_\_ pag. 71
- Specifiche per l'invio di file grafici FOREX \_\_\_\_\_ pag. 71
- Specifiche per l'invio di file grafici VINILE \_\_\_\_\_ pag. 71
- Specifiche per l'invio di file grafici BLOCK \_\_\_\_\_ pag. 71
- Specifiche per l'invio di file grafici AFFISSIONI \_\_\_\_\_ pag. 71
- Specifiche per l'invio di file grafici COLONNE \_\_\_\_\_ pag. 72
- Specifiche per l'invio di file grafici FLOOR MARKER \_\_\_\_\_ pag. 73
- Indicazioni posizionamento FLOOR MARKER Pad. 2 \_\_\_\_\_ pag. 75
- Indicazioni posizionamento FLOOR MARKER Pad. 3 \_\_\_\_\_ pag. 77
- Indicazioni posizionamento FLOOR MARKER Pad. 5 \_\_\_\_\_ pag. 78
- Indicazioni posizionamento FLOOR MARKER Pad. 6 \_\_\_\_\_ pag. 79
- Indicazioni posizionamento FLOOR MARKER collegamento tra Pad. 4 e Pad. 8 \_\_\_\_\_ pag. 81
- Specifiche per l'invio di file grafici TOTEM TRIFACCIALE PIAZZALE EST \_\_\_\_\_ pag. 82
- Specifiche per l'invio di file grafici STRUTTURA AMERICANA ESTERNA 2x4 mt \_\_\_\_\_ pag. 84



• **Formato dei File utilizzati per la stampa:**

- PDF (se vi è presenza di testi nel file grafico i caratteri devono essere convertiti in curve/tracciati)
- TIFF
- EPS (se vi è presenza di testi nel file grafico i caratteri devono essere convertiti in curve/tracciati)
- JPEG in massima qualità

• **Metodo di colore per la stampa:**

- CMYK/Quadricromia

• **Scala di ingrandimento o riduzione:**

- I documenti dovranno essere in scala 1:1

• **Risoluzione delle immagini:**

- La risoluzione dovrà essere a 150 dpi.

• **Preparazione stampa:**

- È possibile utilizzare fondi e grafica a tutta pagina, con la condizione di contenere tutti i testi e gli elementi grafici fondamentali entro una distanza minima che si diversifica a seconda della tipologia:
  - 10 cm sui 4 lati per materiale in PVC (banner, stendardi e strutture americane)
  - 3 cm sui 4 lati per materiale in FOREX (pannelli)
  - 1 cm sui 4 lati per materiale in VINILE (gradini scale e toilette)
  - 5 cm sui 3 lati alto, dx e sx e 40 cm da terra per materiale in BLOCK (sagome autoportanti)
  - 2 cm sui 4 lati per le AFFISSIONI
- il formato deve essere al vivo senza abbondanze ne segni di taglio o crocini.

• **Indicazioni generali dei File inviati:**

- Rendere identificabile AZIENDA e tipologia del SUPPORTO nel nome del file (es: NOMEAZIENDA\_stendardo4x6mt.pdf).
- Per i testi neri o grigi utilizzare solo valori colore con la separazione C0/M0/Y0/K100 o derivati del valore K.
- Eventuali errori di ortografia o di elaborazione dei testi nel file non sono a nostra responsabilità il vostro file una volta creato deve essere controllato prima di essere spedito.

• **Invio:**

- Come allegato se non superiore ai 10 Mb o tramite wetransfert a: [eventi@videotype.it](mailto:eventi@videotype.it) specificando nell'oggetto della mail e nel corpo del testo: nome AZIENDA ,tipologia del SUPPORTO e POSIZIONAMENTO





• **Formato dei File utilizzati per la stampa:**

- PDF (se vi è presenza di testi nel file grafico i caratteri devono essere convertiti in curve/tracciati)
- TIFF
- EPS (se vi è presenza di testi nel file grafico i caratteri devono essere convertiti in curve/tracciati)
- JPEG in massima qualità

• **Metodo di colore per la stampa:**

- CMYK/Quadricromia

• **Scala di ingrandimento o riduzione:**

- I documenti dovranno essere in scala 1:1

• **Risoluzione delle immagini:**

- La risoluzione dovrà essere a 150 dpi.

• **Preparazione stampa:**

- È possibile utilizzare fondi e grafica a tutta pagina, con la condizione di contenere tutti i testi e gli elementi grafici fondamentali entro una distanza minima che si diversifica a seconda della tipologia:
  - 10 cm sui 4 lati per materiale in PVC (banner, standardi e strutture americane)
  - 3 cm sui 4 lati per materiale in FOREX (pannelli)
  - 1 cm sui 4 lati per materiale in VINILE (gradini scale e toilette)
  - 5 cm sui 3 lati alto, dx e sx e 40 cm da terra per materiale in BLOCK (sagome autoportanti)
  - 2 cm sui 4 lati per le AFFISSIONI (
- Inserire 2 cm di abbondanza esterna lungo tutto il perimetro

• **Indicazioni generali dei File inviati:**

- Rendere identificabile AZIENDA e tipologia del SUPPORTO nel nome del file (es: NOMEAZIENDA\_stendardo4x6mt.pdf).
- Per i testi neri o grigi utilizzare solo valori colore con la separazione C0/M0/Y0/K100 o derivati del valore K.
- Eventuali errori di ortografia o di elaborazione dei testi nel file non sono a nostra responsabilità il vostro file una volta creato deve essere controllato prima di essere spedito.

• **Invio:**

- Come allegato se non superiore ai 10 Mb o tramite wetransfert a: [eventi@videotype.it](mailto:eventi@videotype.it) specificando nell'oggetto della mail e nel corpo del testo: nome AZIENDA ,tipologia del SUPPORTO e POSIZIONAMENTO

## Specifiche per l'invio di file grafici - COLONNE



### Legenda



Spazio disponibile per la grafica.  
 È importante contenere tutti i testi e gli elementi grafici fondamentali entro una distanza minima dal bordo di 3cm.



Area di rispetto in cui non inserire testi ed elementi grafici fondamentali.

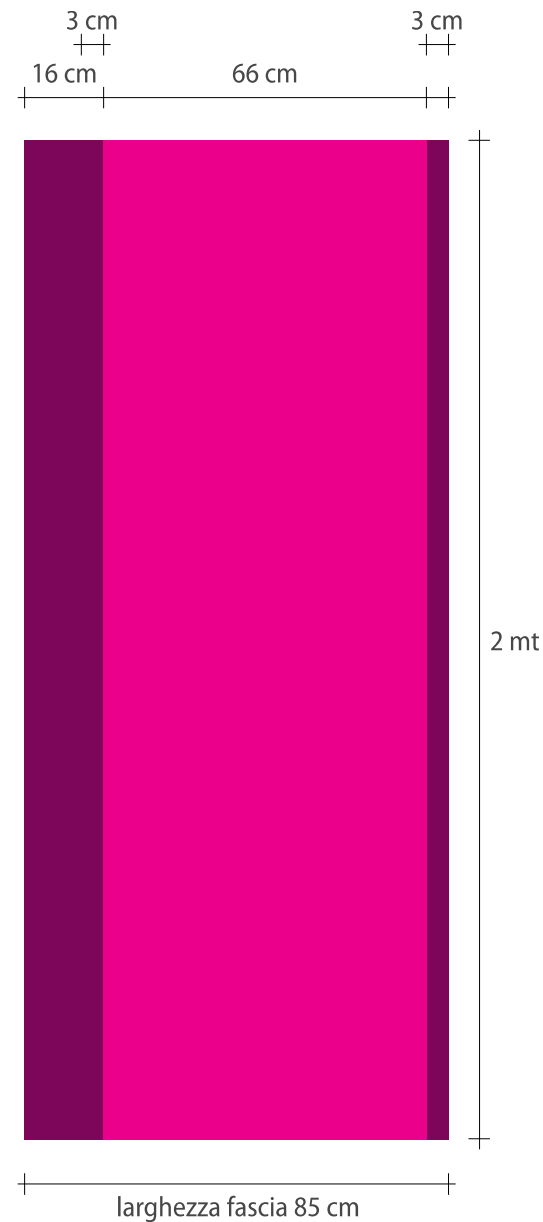
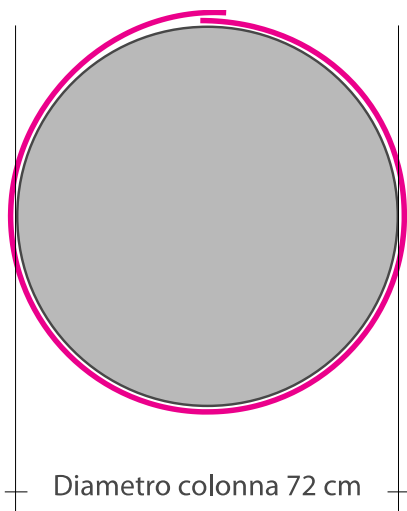



• **Formato disponibile:**

- L'area utilizzabile è di 200(b)x 120(h) cm.

• **Formato dei File utilizzati per la stampa:**

- PDF (se vi è presenza di testi nel file grafico i caratteri devono essere convertiti in curve/tracciati)
- EPS (se vi è presenza di testi nel file grafico i caratteri devono essere convertiti in curve/tracciati) .

• **Metodo di colore per la stampa:**

- CMYK/Quadricromia

• **Scala di ingrandimento o riduzione:**

- I documenti dovranno essere in scala 1:1

• **Risoluzione delle immagini:**

- La risoluzione dovrà essere a 150 dpi.

• **Preparazione stampa:**

- È possibile utilizzare fondi e grafica a tutta pagina, con la condizione di contenere tutti i testi e gli elementi grafici fondamentali entro una distanza minima dal bordo di 3 cm .
- il formato deve essere al vivo senza abbondanze ne segni di taglio o crocini.

• **Indicazioni generali dei File inviati :**

- Rendere identificabile AZIENDA e tipologia del SUPPORTO nel nome del file (es: NOMEAZIENDA\_floorMarker\_Pad2.pdf).
- Per i testi neri o grigi utilizzare solo valori colore con la separazione C0/M0/Y0/K100 o derivati del valore K.
- Eventuali errori di ortografia o di elaborazione dei testi nel file non sono a nostra responsabilità il vostro file una volta creato deve essere controllato prima di essere spedito.

• **Invio:**

- Come allegato se non superiore ai 10 Mb o tramite wetransfert a: [eventi@videotype.it](mailto:eventi@videotype.it) specificando nell'oggetto della mail e nel corpo del testo: nome AZIENDA ,tipologia del SUPPORTO e POSIZIONAMENTO



Ingresso A e D PAD 2

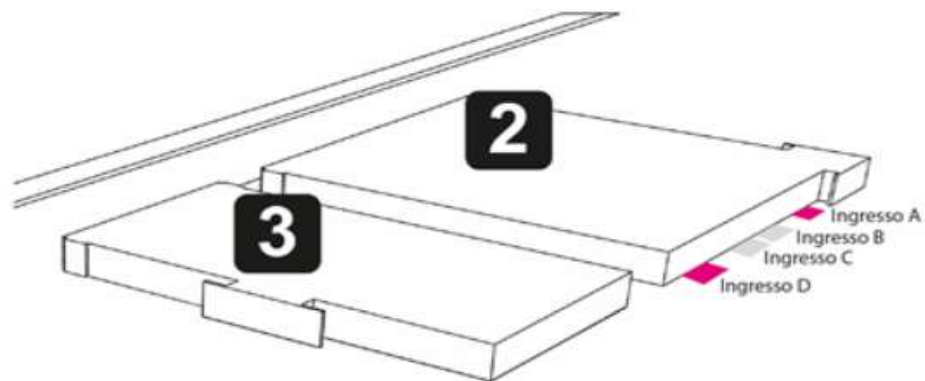
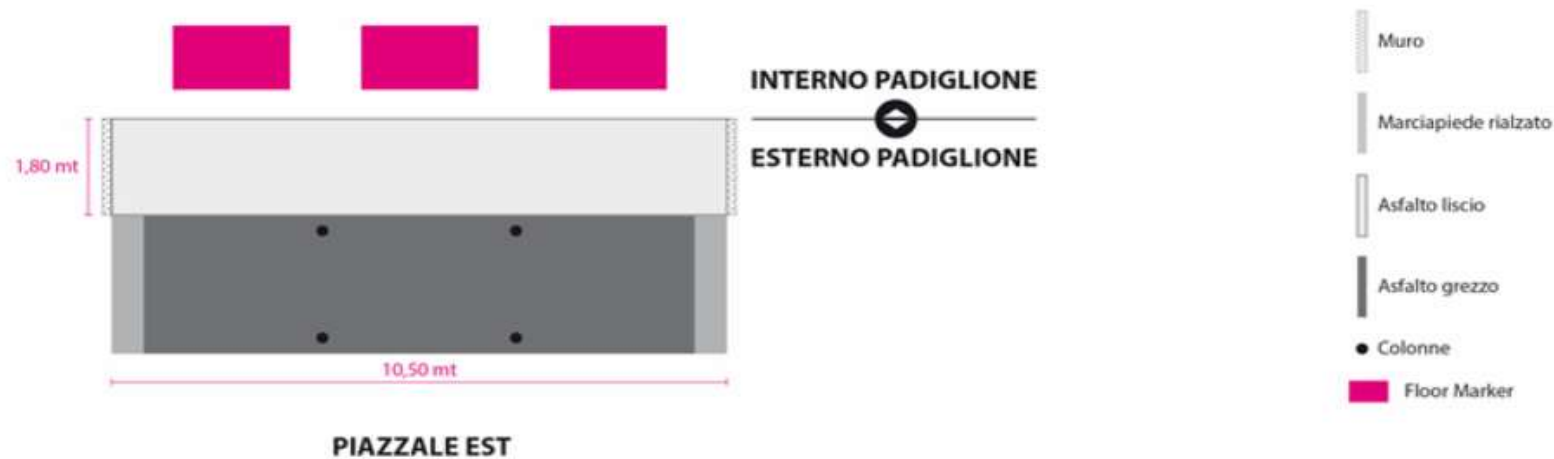

## Indicazioni posizionamento - FLOOR MARKER

### Ingresso B/C PAD 2

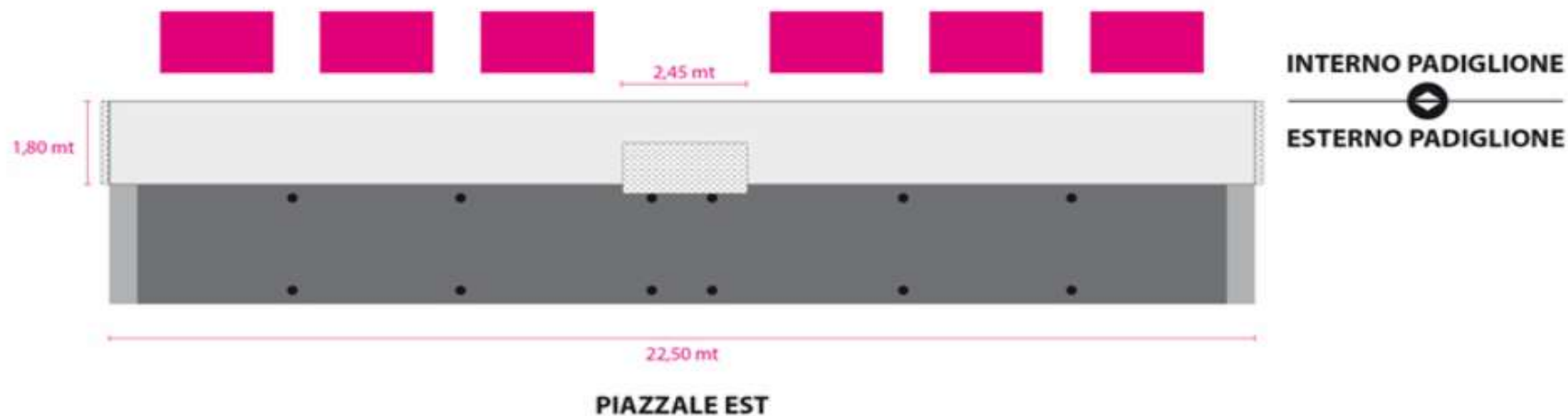

- Muro
- Marciapiede rialzato
- Asfalto liscio
- Asfalto grezzo
- Colonne
- Floor Marker

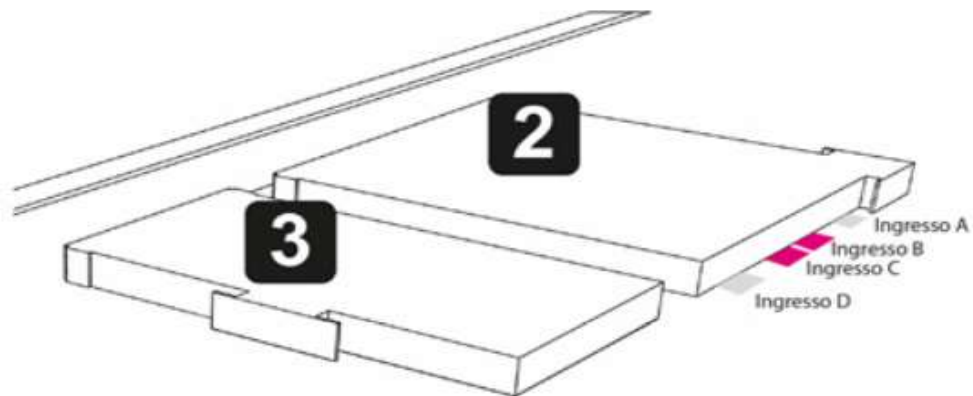

Per informazioni e prenotazioni Video Type srl  
 Tel. 0521 774220 • E-mail: [eventi@videotype.it](mailto:eventi@videotype.it)



## Indicazioni posizionamento - FLOOR MARKER

### Ingresso E e F PAD 3

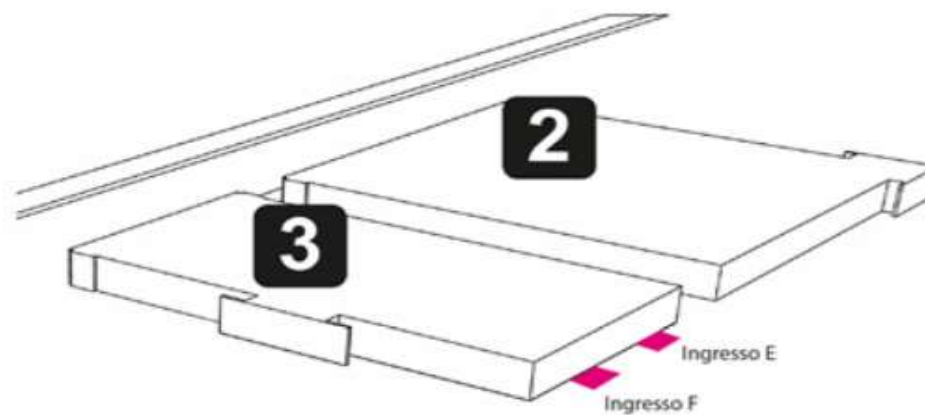

Per informazioni e prenotazioni Video Type srl  
 Tel. 0521 774220 • E-mail: [eventi@videotype.it](mailto:eventi@videotype.it)



### Ingresso G e H PAD 5

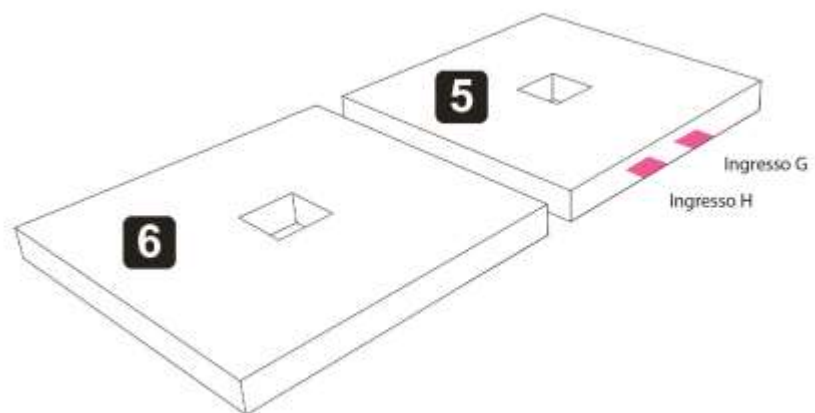

Per informazioni e prenotazioni Video Type srl  
Tel. 0521 774220 • E-mail: [eventi@videotype.it](mailto:eventi@videotype.it)



## Ingresso I e N PAD 6

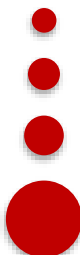
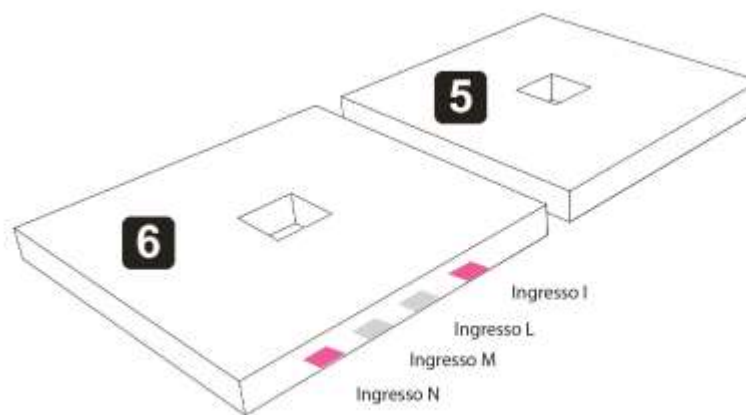

Per informazioni e prenotazioni **Video Type srl**  
 Tel. 0521 774220 • E-mail: [eventi@videotype.it](mailto:eventi@videotype.it)



**Ingresso L e M PAD 6**

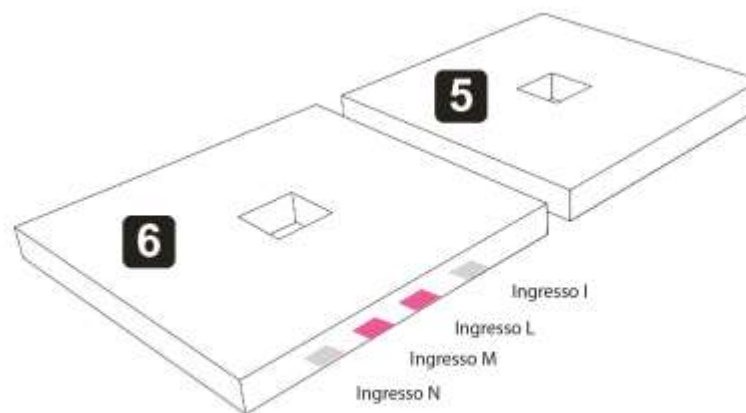
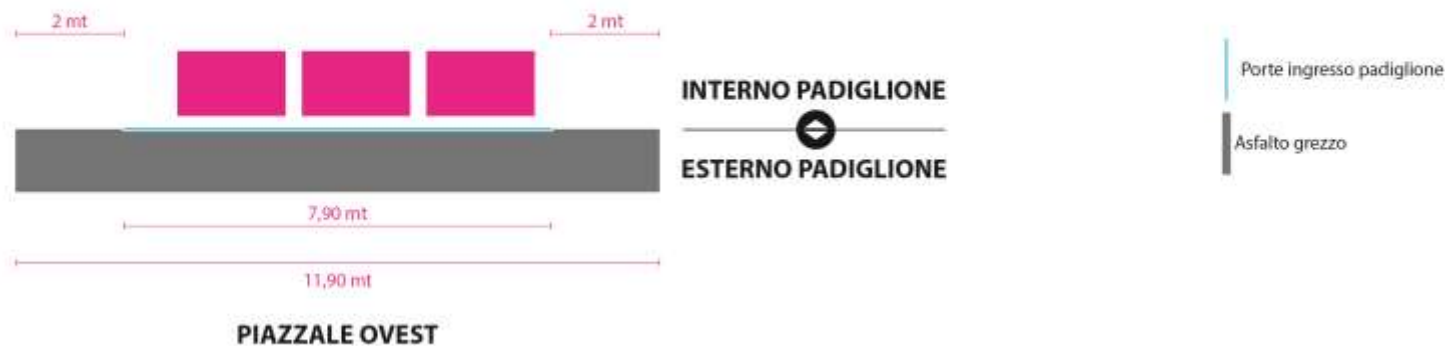

Per informazioni e prenotazioni **Video Type srl**  
 Tel. 0521 774220 • E-mail: [eventi@videotype.it](mailto:eventi@videotype.it)



### Ingresso O collegamento tra PAD 4 e PAD 8

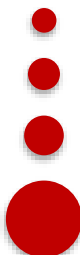
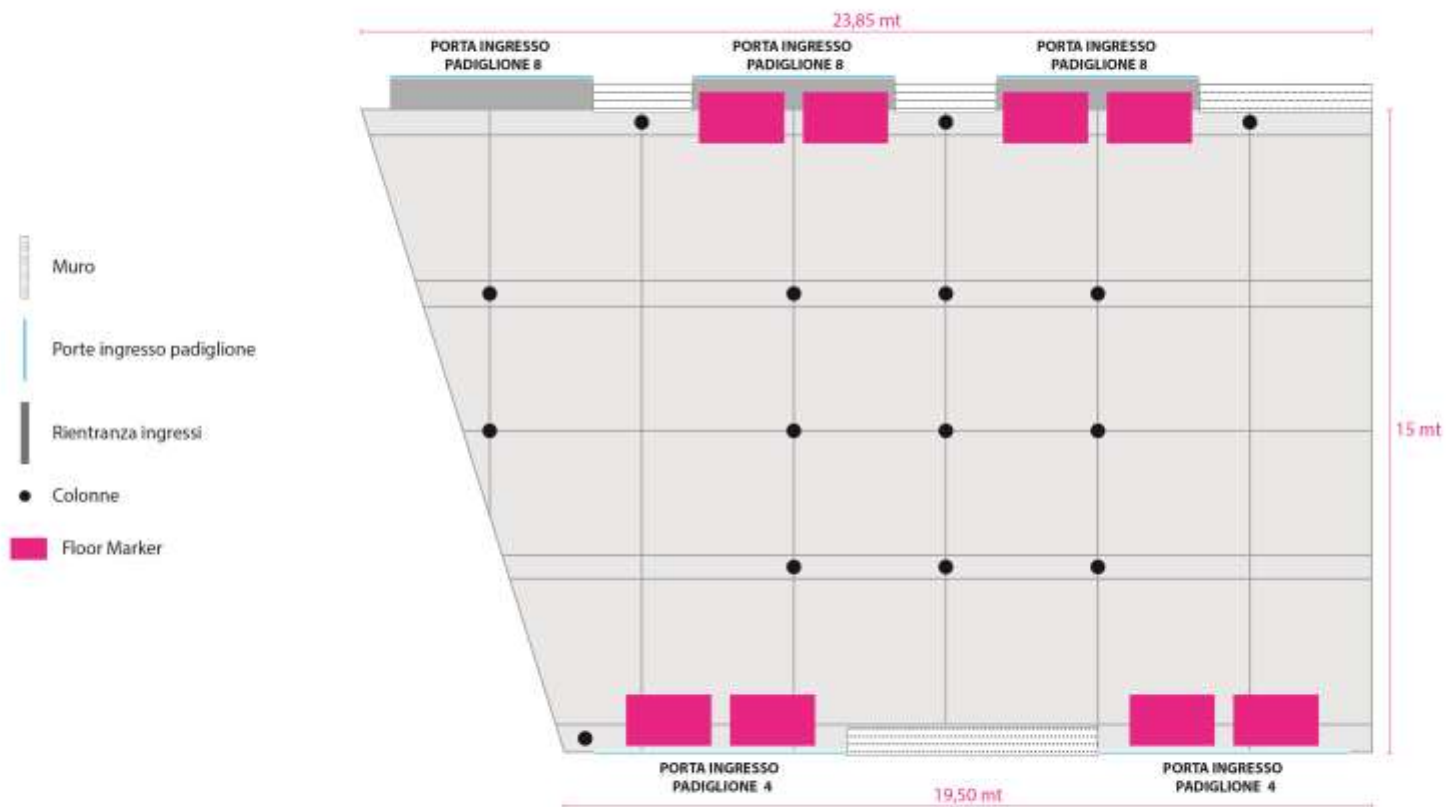

Per informazioni e prenotazioni **Video Type srl**  
 Tel. 0521 774220 • E-mail: [eventi@videotype.it](mailto:eventi@videotype.it)





• **Formato:**

- 90(b) x 390(h) cm

• **Formato dei File utilizzati per la stampa:**

- PDF (se vi è presenza di testi nel file grafico i caratteri devono essere convertiti in curve/tracciati)
- TIFF
- EPS (se vi è presenza di testi nel file grafico i caratteri devono essere convertiti in curve/tracciati)
- JPEG in massima qualità

• **Metodo di colore per la stampa:**

- CMYK/Quadricromia

• **Scala di ingrandimento o riduzione:**

- I documenti dovranno essere in scala 1:1

• **Risoluzione delle immagini:**

- La risoluzione dovrà essere a 150 dpi.

• **Preparazione stampa:**

- È possibile utilizzare fondi e grafica a tutta pagina, con la condizione di contenere contenere tutti i testi e gli elementi grafici fondamentali entro una distanza minima come da schema indicato nella scheda successiva.
- il formato deve essere al vivo senza abbondanze ne segni di taglio o crocini.

• **Indicazioni generali dei File inviati:**

- Rendere identificabile AZIENDA, tipologia del SUPPORTO e POSIZIONAMENTO nel nome del file (es: NOMEAZIENDA\_totemtrifacciale90x390cm\_PAD2.pdf).
- Per i testi neri o grigi utilizzare solo valori colore con la separazione C0/M0/Y0/K100 o derivati del valore K.
- Eventuali errori di ortografia o di elaborazione dei testi nel file non sono a nostra responsabilità il vostro file una volta creato deve essere controllato prima di essere spedito.

• **Invio:**

- Come allegato se non superiore ai 10 Mb o tramite wetransfer a: [eventi@videotype.it](mailto:eventi@videotype.it) specificando nell'oggetto della mail e nel corpo del testo: nome AZIENDA ,tipologia del SUPPORTO e POSIZIONAMENTO.



### Legenda



Spazio disponibile per la grafica.  
È importante contenere tutti i testi e gli elementi grafici fondamentali entro una distanza minima dal bordo di 10 cm.



Area di rispetto in cui non inserire testi ed elementi grafici fondamentali.



Foro occhiellatura

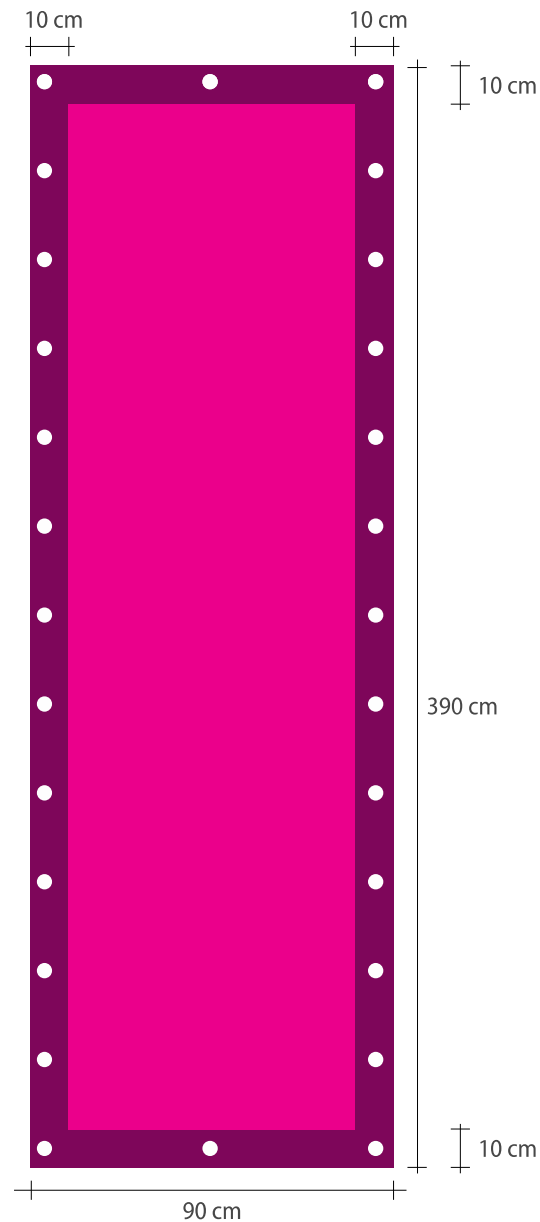



• **Formato:**

- 198(b) x 398(h) cm

• **Formato dei File utilizzati per la stampa:**

- PDF (se vi è presenza di testi nel file grafico i caratteri devono essere convertiti in curve/tracciati)
- TIFF
- EPS (se vi è presenza di testi nel file grafico i caratteri devono essere convertiti in curve/tracciati)
- JPEG in massima qualità

• **Metodo di colore per la stampa:**

- CMYK/Quadricromia

• **Scala di ingrandimento o riduzione:**

- I documenti dovranno essere in scala 1:1

• **Risoluzione delle immagini:**

- La risoluzione dovrà essere a 150 dpi.

• **Preparazione stampa:**

- È possibile utilizzare fondi e grafica a tutta pagina, con la condizione di contenere tutti i testi e gli elementi grafici fondamentali entro una distanza minima come da schema indicato nella scheda successiva.
- il formato deve essere al vivo senza abbondanze né segni di taglio o crocini.

• **Indicazioni generali dei File inviati:**

- Rendere identificabile AZIENDA, tipologia del SUPPORTO e POSIZIONAMENTO nel nome del file (es: CIBOALIMENTARE\_strutturaAmericana2x4mt\_PAD2.pdf).
- Per i testi neri o grigi utilizzare solo valori colore con la separazione C0/M0/Y0/K100 o derivati del valore K.
- Eventuali errori di ortografia o di elaborazione dei testi nel file non sono a nostra responsabilità il vostro file una volta creato deve essere controllato prima di essere spedito.

• **Invio:**

- Come allegato se non superiore ai 10 Mb o tramite wetransfer a: [eventi@videotype.it](mailto:eventi@videotype.it) specificando nell'oggetto della mail e nel corpo del testo: nome AZIENDA ,tipologia del SUPPORTO e POSIZIONAMENTO.



**Legenda**



Spazio disponibile per la grafica.  
 È importante contenere tutti i testi e gli elementi grafici fondamentali entro una distanza minima dal bordo di 10 cm.



Area di rispetto in cui non inserire testi ed elementi grafici fondamentali.



Foro occhiellatura

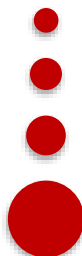
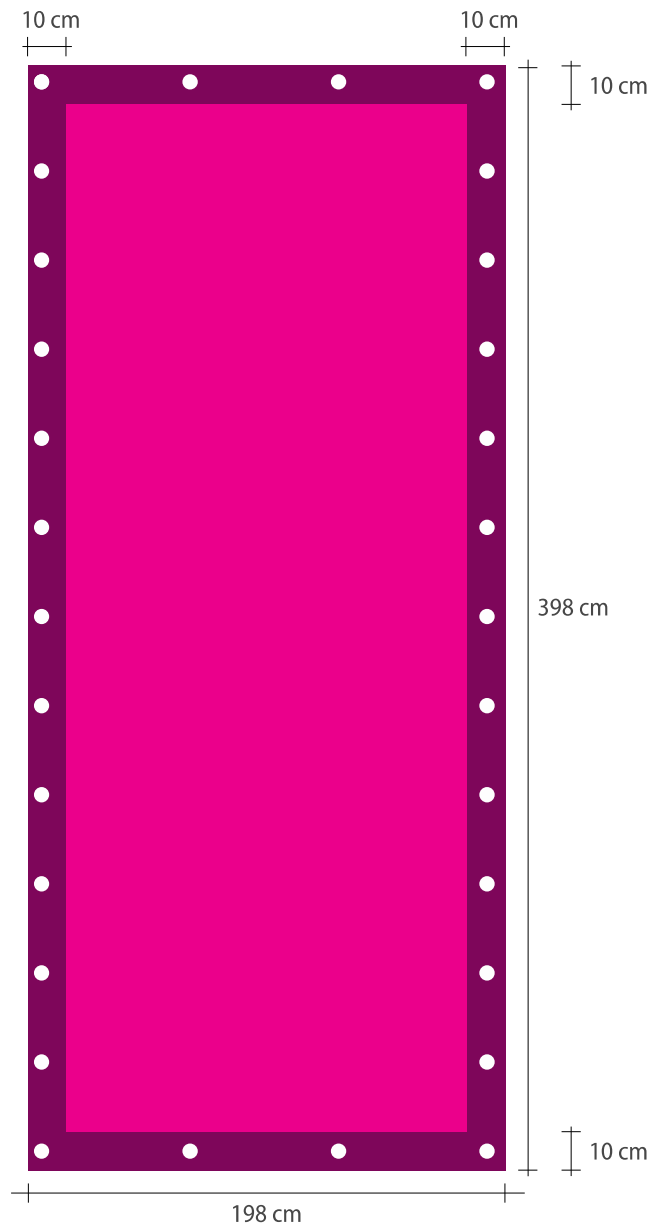



**PARMA**  
**11/14 MAGGIO 2020**



In collaborazione con

**Video Type srl**

Tel. 0521 774220

E-mail: [eventi@videotype.it](mailto:eventi@videotype.it)